

【市民大会 連絡・注意事項】

- 受付時間までに受付を済ませて下さい。
- 小雨決行。雨天等中止の場合は、西東京硬式テニス協会のHP「お知らせブログ」に掲載します。
不明の場合は会場でご確認ください。
- 試合形式：トーナメント方式。6ゲーム先取・ノーアド。
ただし、決勝のみ、1セットマッチ、ノーアド、6-6タイブレーク。
いずれも、当日の天候等で変更になる場合があります。
練習は、サーブ4本とする。
- 試合進行にあたっては、下記事項を遵守願います。
 - (1) ポイントとポイントの間は、20秒以内とする。 エンドの交代は、90秒以内とする。
 - (2) フェイスマスクの着用は禁止する。ただし、医療用は例外とし、
当日、受付の承認を得た場合は着用可とする。
- コート場所がわからない方は、西東京市硬式テニス協会HPのリンクページをご覧ください。
駐車場は使用できません。公共交通機関、自転車または徒歩にてご来場ください。
<http://www.ntk-tennis.com/link.htm>

■控え入りから結果報告までの流れ

- (1) 控えに入ったか確認をする。 控えに入っても受付で呼び出しはしません。
随時、進行ボードを確認し、下段「次の試合(控え)」に自分の名前の対戦カードがあるか確認する。
- (2) 控えに入ったらドロー番号の若い方が、受付でボールを受けとる。
ただし、スムーズな進行のため気づいた方が受け取ってもよい。
- (3) コートの外で待機し、前の試合が終わったら速やかにコートに入る。
- (4) 勝者がボールを受付に返却し、試合結果を報告する。
 - 1) 進行ボードから自分の対戦カードをとる。
 - 2) 自分のカードの下段「次の試合(控え)」にあるカードを上段の「試合中」の欄に移動する。
 - 3) 自分の対戦カードに、赤鉛筆で試合結果を書き込む。

■対戦カードへの結果の書き方

- | | |
|---|--|
| <p>(1) 佐藤さんが6-3で勝った場合</p> <ol style="list-style-type: none">1) 勝者の名前を赤○で囲む。2) 勝者のスコアを先に書く。 | <p>(2) 山田さんが5-5タイブレークを10-8で勝った場合</p> <ol style="list-style-type: none">1) 勝者の名前を赤○で囲む。2) 勝者のスコアを先に書き、敗者のスコアの後に
()をつけて敗者のポイントを書く。 |
|---|--|

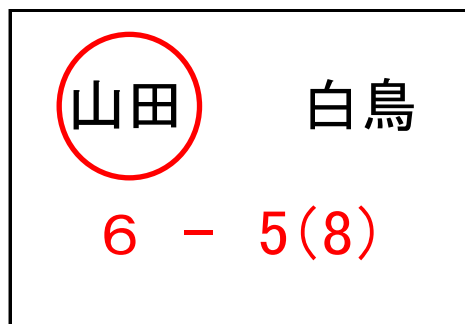
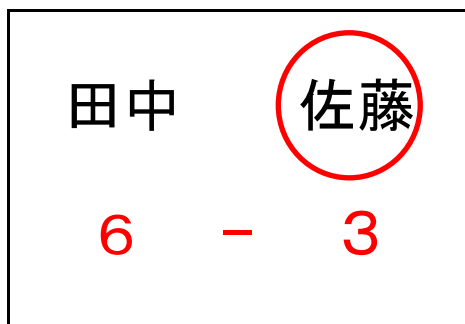

第22回 西東京市総合体育大会(市民大会)【男子 A】

■期日: 令和6年9月1日(日)、9月15日(日)、予備日9月29日(日)

■会場: 都立小金井公園コート

受付時間	シード	選手名	1R	2R	QF	SF	F
10:10	1 1	中村 裕基・橋本 涼平					
8:45	2	和田 一輝・牧野 航大		MA9			
8:45	3	中島 壮士・南部 聖弥	MA1		MA14		
10:10	4	鷺田 武史・宇川 保之		MA6			
10:10	5	見澤 尚史・岡村 正和				MA18	
10:10	6	高木 規之・高橋 博文					
8:45	7	渡邊 健也・木野 良太		MA10			
8:45	8	鈴木 智・今野 達哉	MA2		MA15		
8:45	9	市川 光夫・岩橋 幸正					
8:45	10	鈴木 洋司・後藤 晋	MA3	MA11			
10:10	11 4	瀬尾 彰彦・田中 将司					MA20
10:10	12 3	森 博之・渡瀬 広崇					
8:45	13	三浦 貴之・佐藤 康介	MA4	MA12			
8:45	14	鶴田 剛・二ツ柳 裕隆			MA16		
10:10	15	後藤 友宣・石川 兼		MA7			
10:10	16	末松 悠翔・青木 武蔵				MA19	
10:10	17	小峰 和人・内海 元希		MA8			
10:10	18	武田 隼人・鎌田 雄大					
8:45	19	鈴木 大樹・佐藤 陽平			MA17		
8:45	20	蒲原 正純・藤川 浩二	MA5	MA13			
10:10	21 2	山田 裕介・粕谷 優貴					

6ゲーム先取
 ノーアドバンテージ
 練習はサーブ4本
 決勝は1セットマッチ ノーアド

第22回 西東京市総合体育大会(市民大会)【男子 B-1】

■期日: 令和6年9月1日(日)、9月15日(日)、予備日9月29日(日)

■会場: 都立小金井公園コート

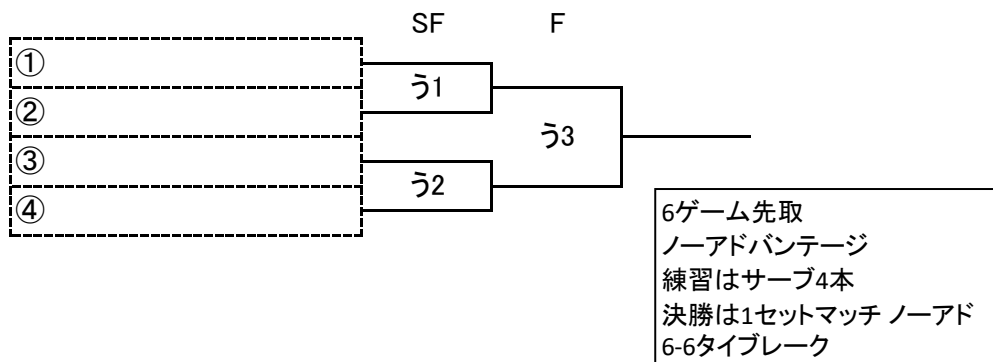
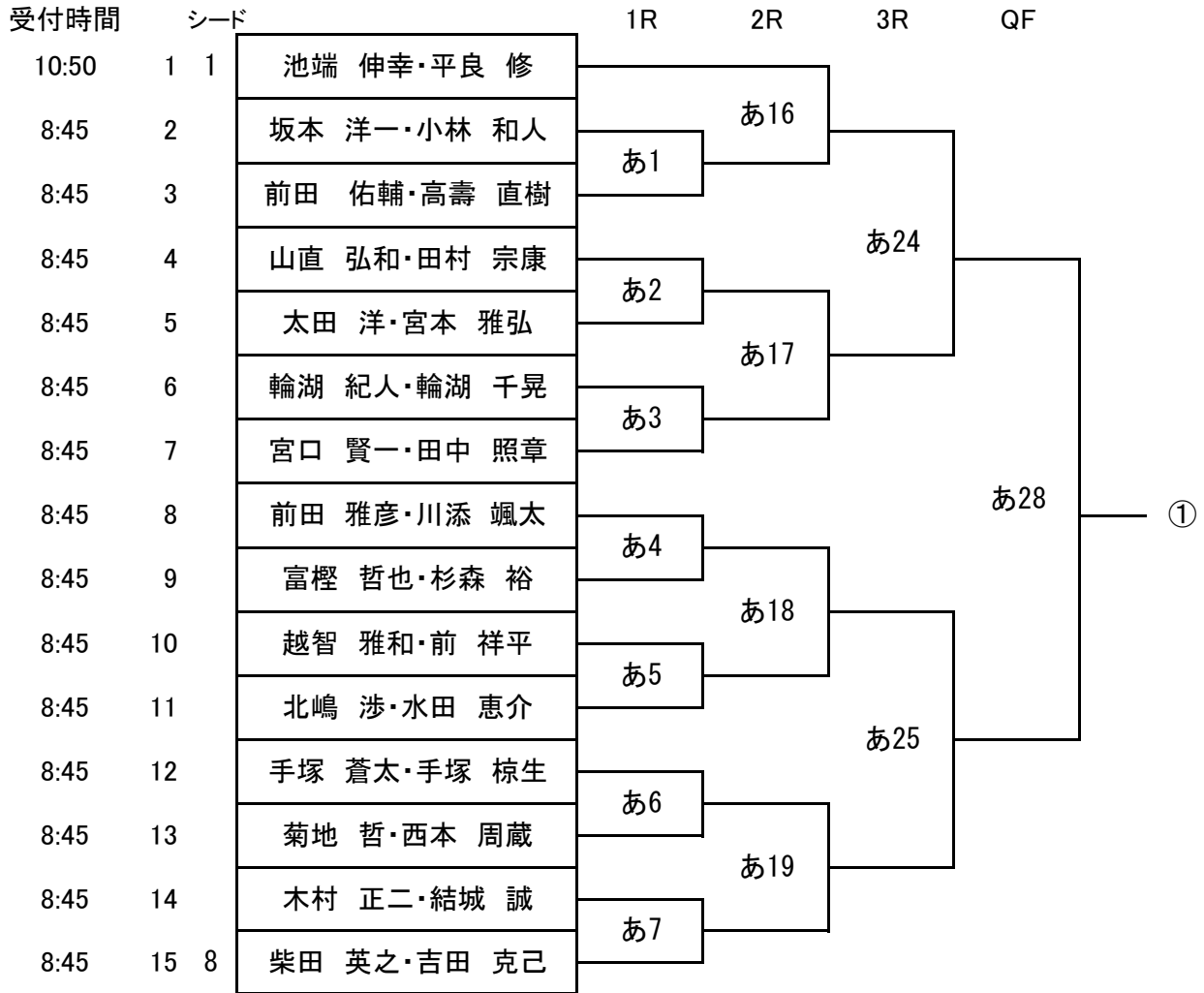

第22回 西東京市総合体育大会(市民大会)【男子 B-2】

■期日: 令和6年9月1日(日)、9月15日(日)、予備日9月29日(日)

■会場: 都立小金井公園コート

受付時間			1R	2R	3R	QF
8:45	16	5	大西 弘亮・小野 英生	あ8		
8:45	17		武田 信治・川島 浩路		あ20	
8:45	18		町田 友樹・松田 彰	あ9		
8:45	19		相川 博一・羽柴 俊文			あ26
8:45	20		徳永 秀也・岡田 啓一	あ10		
8:45	21		林 真臣・鉄本 秀行		あ21	
8:45	22		北村 誠一・伊庭 義博	あ11		
8:45	23		塩本 祥司・塩本 耀士			あ29
8:45	24		深津 雅由・加藤 喜久	あ12		
8:45	25		石濱 健司・金丸 裕也		あ22	
8:45	26		笠島 正行・田中 浩	あ13		
8:45	27		田中 雅美・八重樫 裕吉			あ27
8:45	28		赤岩 信彦・福田 慎	あ14		
8:45	29		池本 義永・間野 良一		あ23	
8:45	30		小野 陽翔・佐野 悠大	あ15		
8:45	31	4	武内 宏介・武内 正夫			

第22回 西東京市総合体育大会(市民大会)【男子 B-3】

■期日: 令和6年9月1日(日)、9月15日(日)、予備日9月29日(日)

■会場: 都立小金井公園コート

受付時間

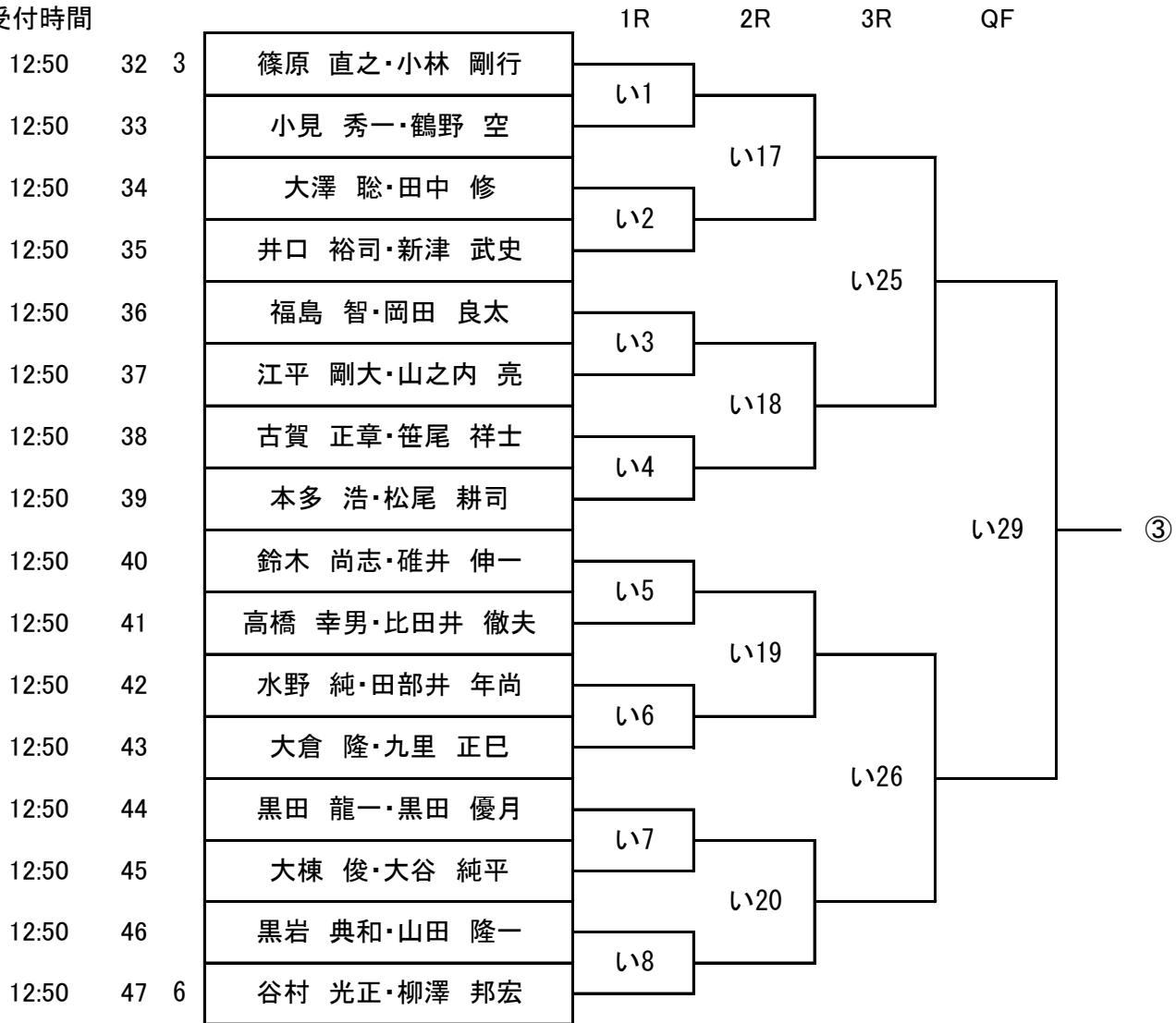

第22回 西東京市総合体育大会(市民大会)【男子B-4】

■期日: 令和6年9月1日(日)、9月15日(日)、予備日9月29日(日)

■会場: 都立小金井公園コート

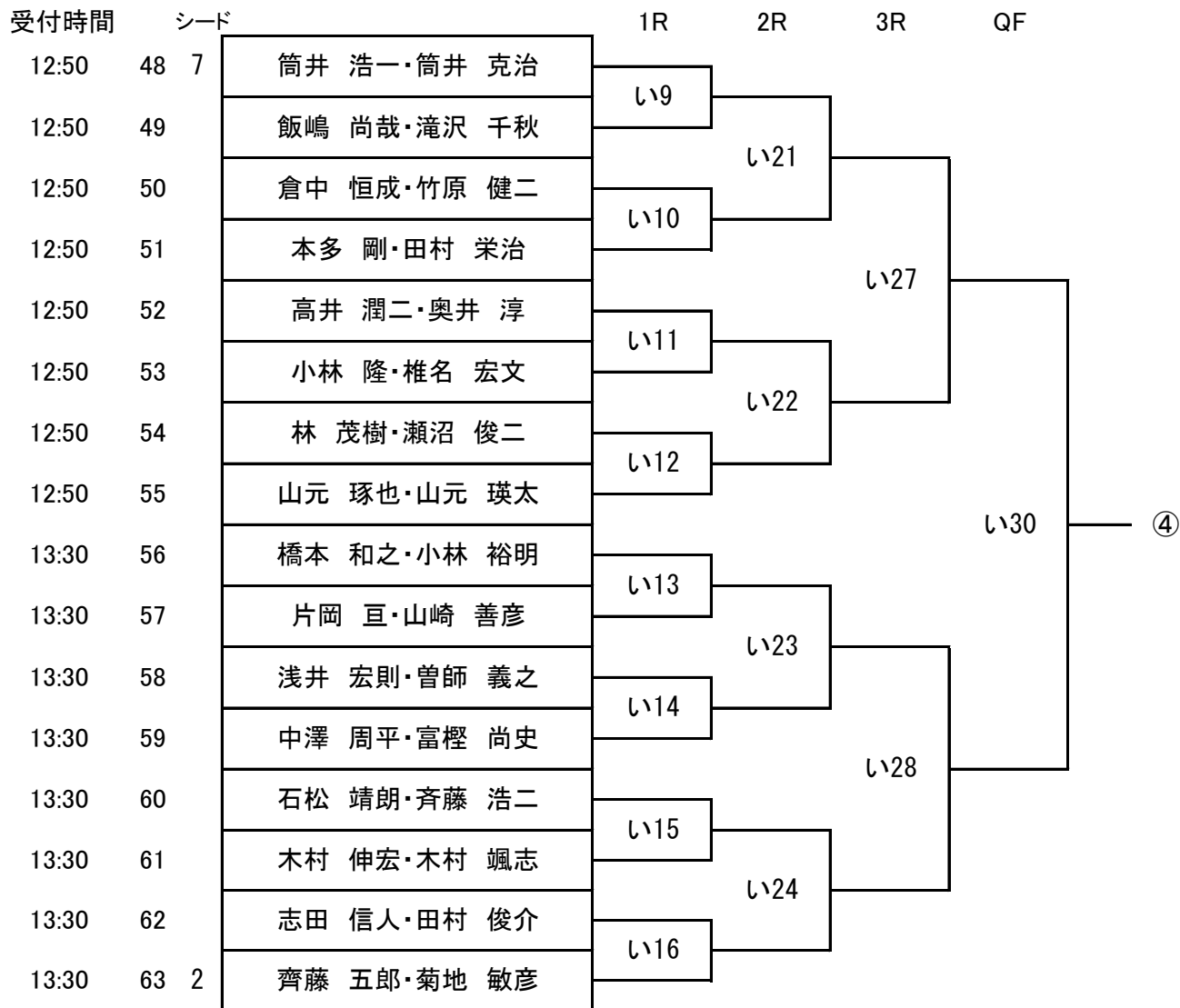

第22回 西東京市総合体育大会(市民大会)【男子 V】

■期日: 令和6年9月1日(日)、9月15日(日)、予備日9月29日(日)

■会場: 都立小金井公園コート

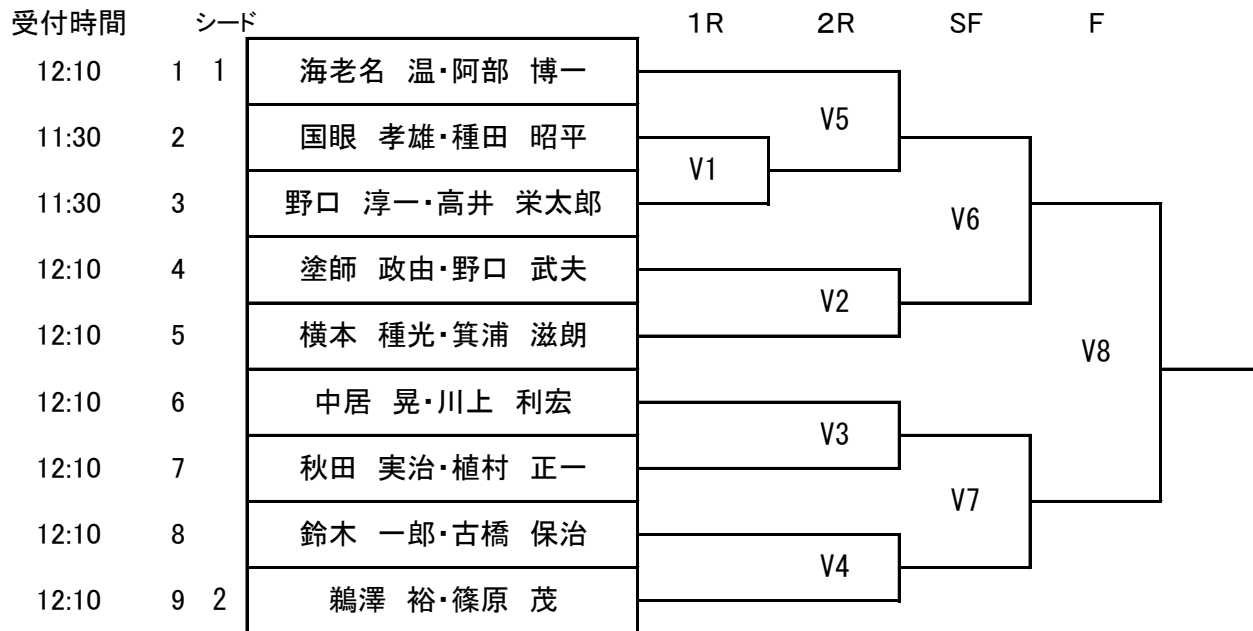

6ゲーム先取
 ノーアドバンテージ
 練習はサーブ4本
 決勝は1セットマッチ ノーアド

第22回 西東京市総合体育大会(市民大会)【女子 A】

■期日: 令和6年9月1日(日)、9月15日(日)、予備日9月29日(日)

■会場: 都立小金井公園コート

受付時間	シード		1R	2R	QF	SF	F
10:50	1 1	田中 陽子・野口 安以子					
8:45	2	橋本 智美・山路 富恵		WA9			
8:45	3	森 絵里・栗林 睦子	WA1		WA13		
10:10	4	小田 博子・小林 千恵子		WA2			
10:10	5	菊地 理恵・保谷 暁子				WA15	
10:50	6	見澤 郁江・長山 美紀		WA3			
10:50	7	横山 美保子・喜多 亮子			WA10		
10:50	8	乃美 智子・小林 久美子		WA4			
10:50	9 4	奥山 博子・栗林 和世					WA16
10:50	10 3	菅原 麻衣・斎藤 裕子		WA5			
10:50	11	岡田 里枝・染谷 正美			WA11		
10:50	12	小出 観世子・長井 歩美		WA6			
10:50	13	小峰 美紀・長縄 成美				WA14	
10:50	14	池本 恵利子・宮本 節代		WA7			
10:50	15	松井 啓子・山田 靖代			WA12		
10:50	16	手塚 葉子・伊藤 ゆかり		WA8			
10:50	17 2	並河 久美・田中 香織					

6ゲーム先取
 ノードバンテージ
 練習はサーブ4本
 決勝は1セットマッチ ノード

第22回 西東京市総合体育大会(市民大会)【女子 B-1】

■期日:令和6年9月1日(日)、9月15日(日)、予備日9月29日(日)

■会場:都立小金井公園コート

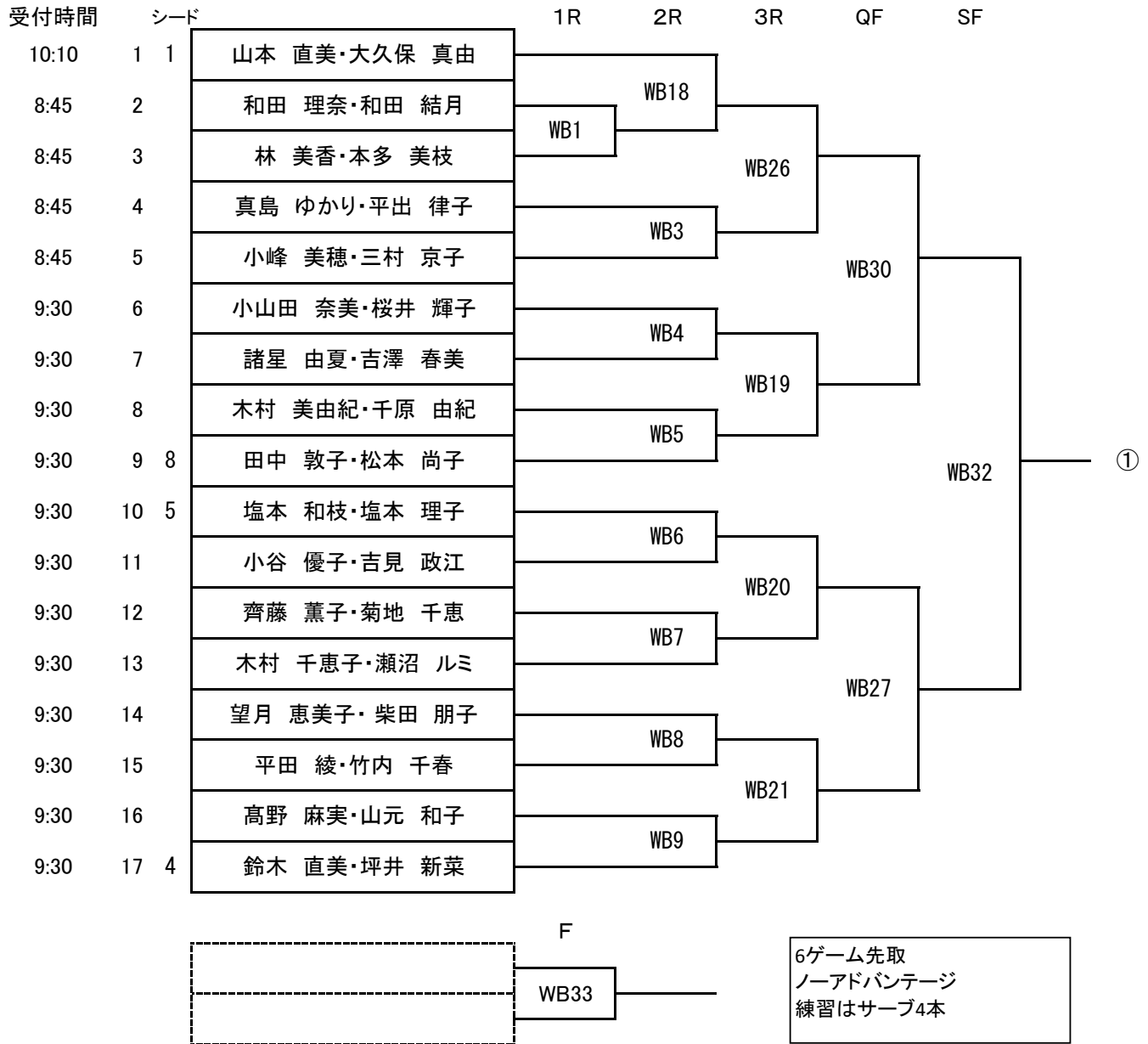

第22回 西東京市総合体育大会(市民大会)【女子 B-2】

■期日: 令和6年9月1日(日)、9月15日(日)、予備日9月29日(日)

■会場: 都立小金井公園コート

受付時間	シード		1R	2R	3R	QF	SF
9:30	18 3	小野 里美・荒井 桃子					
9:30	19	後藤 美津子・松島 典子		WB10			
9:30	20	中村 女久美・松尾 心陽					
9:30	21	大野 友里・小山 佳子					
9:30	22	内山 香織・渋谷 紀久美		WB12			
9:30	23	蝦名 由美子・竹本 洋子					
9:30	24	和田 ゆかり・松本 みどり					
9:30	25 6	橋本 晶子・秋山 えりこ					
9:30	26 7	野崎 浩子・中島 宏美		WB14			
9:30	27	高島 まゆみ・内藤 玲子					
9:30	28	前 由夏・柏崎 美佳					
9:30	29	前田 教子・三原 愛		WB15			
10:10	30	下村 真佐子・五艘 弥生					
10:10	31	中西 亜希子・瀬戸 由里絵					
8:45	32	中本 マヤ・大澤 直子					
8:45	33	池野 朋子・小山 千恵美	WB2				
10:10	34 2	加藤 直子・井上 美代子					
						WB22	
						WB23	
						WB24	
						WB25	
						WB28	
						WB29	
						WB31	②